

Cala

Plusieurs choix de régulations suivant finition avec mode programmation sur les modèles électriques.

Existe en modèle double épaisseur, pour répondre aux installations basse température (sauf inox et chromé).

Proposé en version "soufflant" (Cala +Air) permettant 3 fonctions au choix : radiateur, radiateur + soufflant, soufflant seul.

Cala +Air chromé : 1^{er} sèche-serviettes proposé en chromé avec soufflant pour une puissance additionnelle.

Une gamme 100 % inox, utilisable en balnéothérapie (version eau chaude uniquement).

Descriptif

- Radiateur sèche-serviettes en acier.
- Eléments ronds horizontaux Ø 25 mm en simple ou double épaisseur.
- Collecteurs ronds Ø 38 mm verticaux, épaisseur 1,4 mm.
- Traitement de surface double protection, anticorrosion, par bains de cataphorèse haute résistance et finition par revêtement en poudre époxy/polyester.
- Plusieurs finitions : chromé (LNO, TLNO, LNO-IFS, TLNO-IFS) ; acier inoxydable (LNI, TLNI) ; blanc Pure White 603 (RAL 9016) (TLN, LN, LND, LN-IFS).
- Gabarit de pose livré dans l'emballage.

En chauffage central

- Pression de service 4 bars (400 kpa).
- Température de service maximale 110°C.

En électrique

- Fluide : huile minérale inaltérable, haute performance.
- Résistance électrique thermoplongeante à coupe-circuit automatique.

En mixte (ALN)

- En hiver, utilisation en chauffage central.
- En été, utilisation en électrique grâce à sa résistance thermoplongeante et sa régulation infrarouge IR-PROG.

Cala +AIR

Soufflant chauffant 1000 W intégré en partie arrière :

- sur gamme tout électrique TLN-IFS et chromé TLNO-IFS,
- sur gamme chauffage central, mixte par soufflerie LN-IFS et LNO-IFS.

FABRIQUÉ
EN UNION
EUROPÉENNE



Accessoires

- Packs robinetterie p. 76-77
- Divers patères, porte-serviettes p. 72-73
- Kit résistance pour adaptation en mixte p. 74
- Programmation courant porteur **Premium System** p. 82-83



nouveau

Nouvelle gamme en mixte (ALN)

nouveau

Nouveau thermostat IRS sur modèles soufflants



Cala (TLN)

Cala inox (LNI)
100 % inox

Cala +Air (TLN-IFS)
Avec soufflant

Cala +Air chromé (LNO-IFS)
Avec soufflant

Cala

Fixations

Cala

- Boîte de 4 consoles blanches pour LN, ALN et TLN, réf. 923021.
- Boîte de 4 consoles blanches pour LND, réf. 190520.
- Boîte de 4 consoles chromées, réf. 923028.
- Boîte de 4 consoles Inox, réf. 923060.
- Boîte de 4 consoles en teinte (à préciser à la commande), réf. 923029.

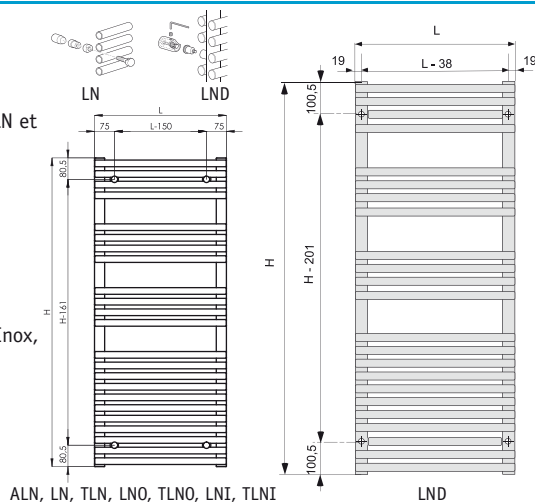

ALN, LN, TLN, LNO, TLNO, LNI, TLNI

LND

Cala +Air

- Boîte de 4 consoles Cala +Air Chauffage central :
- consoles blanches, réf. 923101,
- consoles chromées, réf. 923108,
- consoles couleur, réf. 923109.
- Boîte de 4 consoles Cala +Air électrique :
- consoles blanches, réf. 923111,
- consoles chromées, réf. 923118,
- consoles couleur, réf. 923119.

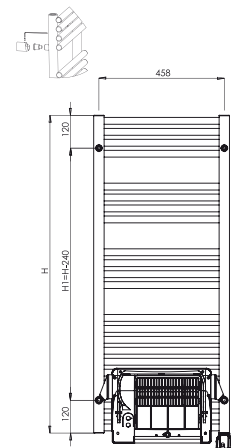

Les cotes des schémas sont en mm.



LN



LND



Modèles doubles adaptés basse température

Cala

★ Best seller : conseillé en stock chez nos distributeurs

Dimensions hors tout		Puiss. chauffage central (W)		Pente	Poids (kg)	Teinte de base : blanc	
L (mm)	H (mm)	55/45 Δt 30K	75/65 Δt 50K			Référence	

LN - Chauffage central

496	721	200	378	1,244	7,0	LN-072-050
446	1161	293	547	1,237	10,4	LN-112-045
496	1161	328	612	1,235	11,5	★ LN-112-050
496	1681	472	880	1,224	16,5	★ LN-168-050
496	1761	522	973	1,220	18,6	LN-176-050
596	1761	614	1133	1,216	21,4	LN-176-060



LND (double épaisseur) - Chauffage central

496	1161	454	855	1,255	19,0	LND-116-050
496	1761	681	1298	1,264	35,0	LND-176-050
596	1761	819	1543	1,258	38,0	LND-176-060



Modèles LN et LND adaptables en mixte avec kit de résistance, voir p. 74.

Cala Mixte nouveau

Fonction mixte combiné voir conditions p.4



ALN

Dimensions hors tout		Puiss. chauffage central (W)		Pente	Puiss. elect	Poids (kg)	Teinte de base : blanc		Couleur	
L (mm)	H (mm)	55/45 Δt 30K	75/65 Δt 50K				Référence		Référence	

ALN - Mixte (équipement électrique intégré IR-PROG)

Cat C - Classe II - IP 24 - IK09 - NF 18/047 - EN 442 - CE

446	1251	294	551	1,23	300	11,3	ALN-112-045-IF		ALN-112-045-IFC
496	1251	326	612	1,23	600	11,9	ALN-112-050-IF		ALN-112-050-IFC
496	1771	472	880	1,23	600	17,5	ALN-168-050-IF		ALN-168-050-IFC
496	1851	522	973	1,23	900	19,2	ALN-176-050-IF		ALN-176-050-IFC

Raccordements



IR-PROG voir p.6-7

- LN-LND-LNO-LNI :
- 4 orifices 1/2", raccordement par-dessous uniquement.
 - Purgeur d'air 1/2" à jet orientable fourni.
 - Bouchon chromé 1/2" fourni.
 - Axe manchon de raccordements au mur = 44 à 59 mm.

- ALN :
- Alimentation : 2 orifices 1/2".
 - Raccordements centrés, entraxe 50 mm, compatible bitube/monotube.

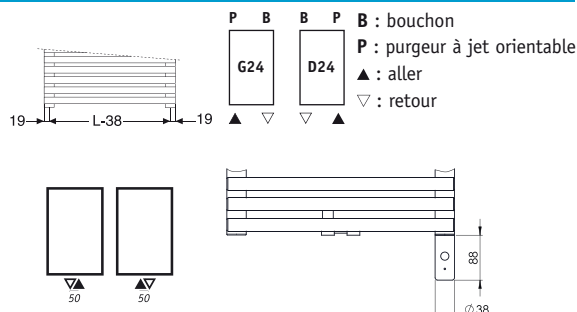

Options



Couleur p. 110-111
Finition Technoline (sur LN) p. 109
Fixation claustra p. 75
Options raccordements p. 78

Descriptif et accessoires

Descriptif et fixations p. 20-21
Accessoires robinetterie p. 76-77
Accessoires patères, porte-serviettes p. 72-73
Kit résistance pour adaptation en mixte p. 74



Astuce

Pack robinetterie thermostatisable, voir p. 76.



Les cotes des schémas sont en mm.

Cala Chromé et Cala Inox



Dimensions hors tout		Puiss. chauffage central (W)		Pente	Poids (kg)	Référence
L (mm)	H (mm)	55/45 Δt 30K	75/65 Δt 50K			



LNO - Chauffage central - finition chromée

 - EN 442 - 

496	721	131	254	1,300	7,0	LNO-072-050
496	1161	207	402	1,300	11,5	LNO-116-050
496	1681	317	616	1,300	16,5	LNO-168-050
596	1761	426	827	1,300	21,4	LNO-176-060



LNI - Chauffage central - corps de chauffe 100 % inox

 - EN 442 - 

496	721	141	267	1,248	6,6	LNI-072-050
496	1441	285	546	1,275	13,9	LNI-144-050
496	1761	359	683	1,278	17,5	LNI-176-050

Modèles LNO et LNI adaptables en mixte avec kit de résistance, voir p. 74.

LNI

Les modèles 100 % inox sont recommandés pour les utilisations en balnéothérapie, Spa (milieux sévèrement humides et agressifs).

Saillie au mur

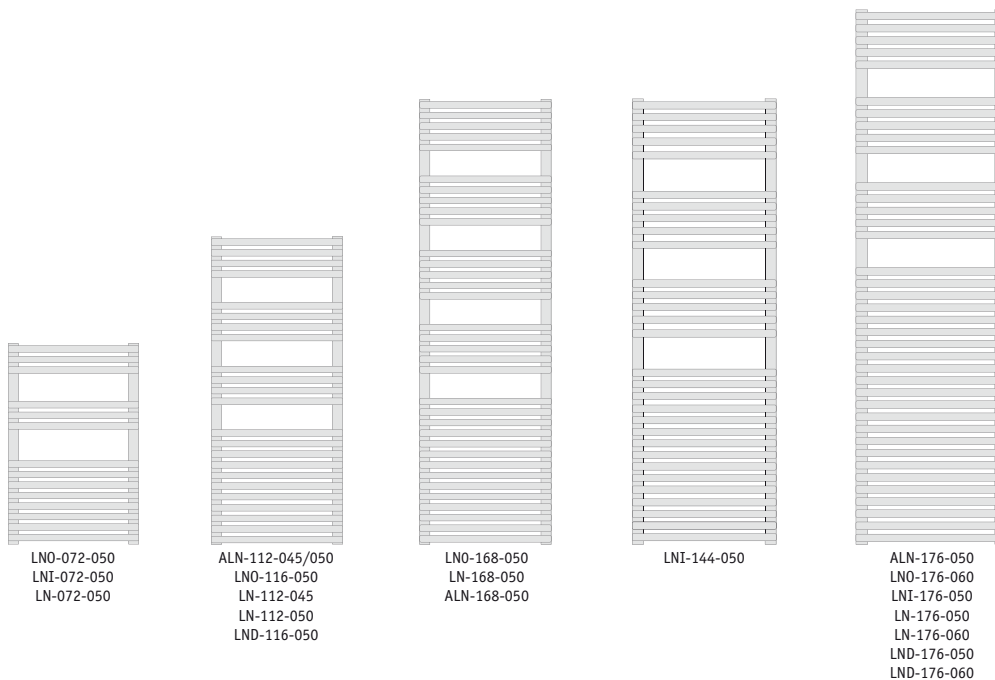
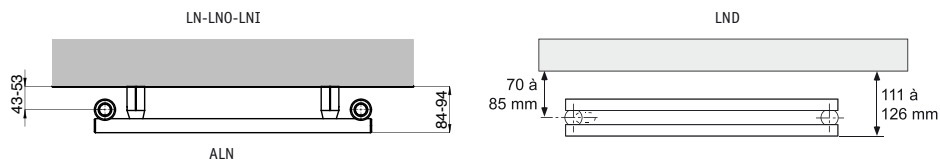

Descriptif et accessoires

Descriptif et fixations
Accessoires robinetterie

p. 20-21
p. 76-77

Accessoires patères porte-serviettes p. 72-73
Kit résistance pour adaptation en mixte p. 74



Astuce

Robinetterie chromée design, voir p. 76-77.

Les cotes des schémas sont en mm.

Cala +Air

★ **Best seller** : conseillé en stock chez nos distributeurs

Dimensions hors tout		Puiss. chauffage central (W)		Pente	Puiss. Elec. (W) Soufflant	Poids (kg)	Teinte de base
L (mm)	H (mm)	55/45	75/65				Référence



LN-IFS - Chauffage central - (avec nouvelle commande IRS) - teinte de base blanc

496	1198	325	612	1,235	+1000	15,8	★ LN112-050IFS
496	1718	471	880	1,224	+1000	21,5	LN172-050IFS
496	1798	522	973	1,220	+1000	26,5	★ LN180-050IFS

- - EN 442 -

LNO-IFS - Chauffage central - (avec nouvelle commande IRS) - finition chromée

496	1198	207	402	1,300	+1000	15,8	LN0112-050IFS
496	1718	297	578	1,300	+1000	21,5	LN0172-050IFS

- EN 442 -

Saillie au mur

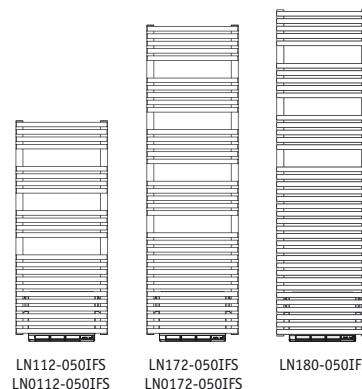
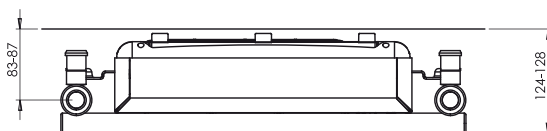

Soufflant 1000 W

Soufflant intégré habillé d'un cache dans la teinte du radiateur pour une totale discrétion.

Utilisation au choix :

- Soufflant 1000 W seul quand la chaudière est à l'arrêt.
- Quand la chaudière est en marche :
 - Chauffage combiné du radiateur sèche-serviettes + soufflant additionnel.
 - Chauffage du radiateur sèche-serviettes seul.
- Filtre lavable intégré. Voyant indicateur de nettoyage du filtre.

➔ **nouveau** : Livré avec la commande infrarouge IRS

Fonctionnement du soufflant par la commande IRS :

- Affichage digital de l'heure.
- Deux programmations journalières du soufflant.
- Déclenchement du soufflant de 15 à 120 min par pas de 15 min.
- Fixation murale ou sur socle (fourni).
- Alimentation 2 piles LR03 (incluses).

- Cala + Air blanc ou couleur : livré avec IRS cadre blanc. Cadre chromé en option, détail p.7
- Cala + Air chromé : livré avec 2 cadres IRS (blanc + chromé).



Commande IRS
Détails p.7

Raccordements

- 4 orifices 1/2", raccordement par-dessous uniquement.
- Purgeur d'air 1/2" à jet orientable fourni.
- Bouchon chromé 1/2" fourni.

- Axe manchon de raccordements au mur = 83 à 87 mm.

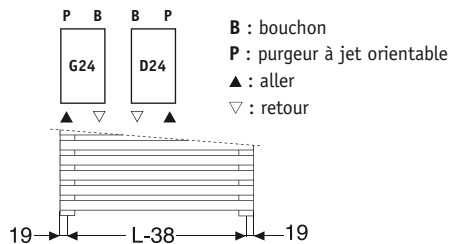

Options

Couleur
50 couleurs

p. 110-111

Descriptif et accessoires

Descriptif et fixations p. 20-21
Accessoires robinetterie p. 76-77
Accessoires patères, porte-serviettes p. 72-73



Astuce

Patère porte-manteau, voir p. 72-73.

Cala

★ Best seller : conseillé en stock chez nos distributeurs



Dimensions hors tout		Puiss. Elec. (W)	Poids (kg)	Teinte de base : blanc
L (mm)	H (mm)			Référence

TLN - Électrique - (avec régulation Timerprog)

Cat C - Classe II - IP 44 - IK09 - - LABEL PROMOTELEC - CE

501	968	500	14,8	★ TLN-050-050-TF
501	1208	750	19,6	★ TLN-075-050-TF
501	1728	1000	25,0	TLN-100-050-TF
601	1848	1250	25,7	TLN-125-060-TF



Timerprog
détails p. 6

nouveau



Commande IRS
détails p. 7

Dimensions hors tout		Puiss. Elec. (W)	Poids (kg)	Teinte de base : blanc	Couleur
L (mm)	H (mm)			Référence	Référence

TLN-IFW - (avec nouvelle commande IRS)

Cat C - Classe II - IP 44 - IK09 - - LABEL PROMOTELEC - CE

496 mm	986 mm	500	8,6	TLN050-050IFW	TLN050-050IFWC
496 mm	1226 mm	750	11,2	TLN075-050IFW	TLN075-050IFWC
496 mm	1746 mm	1000	16,2	TLN100-050IFW	TLN100-050IFWC

Saillie au mur

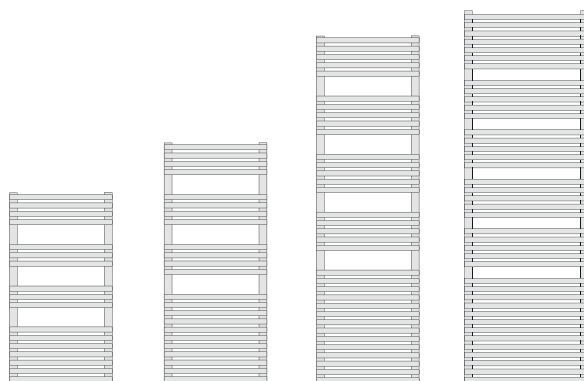
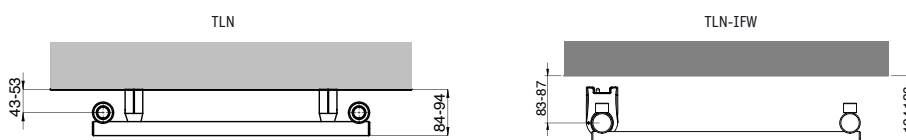

TLN-050-050-TF TLN-050-050IFW
TLN-075-050-TF TLN-075-050IFW
TLN-100-050-TF TLN-100-050IFW
TLN-125-060-TF

Options



Couleur p. 110-111
Option fixation Claustra (TLN) p. 75
Option régulation IR-PROG p. 74
Option sans régulation (TLN) p. 74

Descriptif et accessoires







Descriptif et fixations p. 20-21
Régulations Timerprog et IRS p. 6-7
Accessoires patères, porte-serviettes p. 72-73
Programmation courant porteur Premium System p. 82-83



Astuce

Patère double chromé, voir p. 72-73.

Cala Chromé et Cala Inox

Dimensions hors tout		Puiss. Elec. (W)	Poids (kg)	Finition de base
L (mm)	H (mm)			Référence
TLNO - Électrique - finition chromée				
Classe II  - IP 44 - IK09 -  - 				
496	1041	300	14,8	TLNO-030-050-DF
496	1281	500	19,6	TLNO-050-050-DF
496	1801	750	25,0	TLNO-075-050-DF
TLNI - Électrique - corps de chauffe 100 % inox				
Classe II  - IP 44 - IK09 -  - 				
496	1281	500	15,9	TLNI-050-050-DF
496	1881	750	25,6	TLNI-075-050-DF

Régulation



dimensions :
 Ø = 38 mm
 H = 120 mm

Régulation sur la température du fluide intégrée dans le prolongement du collecteur droit du radiateur, avec fonctions :

- Réglage du chauffage 4 positions :
- Arrêt, « Stand-by », Marche modérée, Marche optimale.
- Marche forcée 2 h programmable.
- Limiteur thermique de sécurité.
- Finition inox sur TLNI.
- Finition chromée sur TLNO.

Saillie au mur

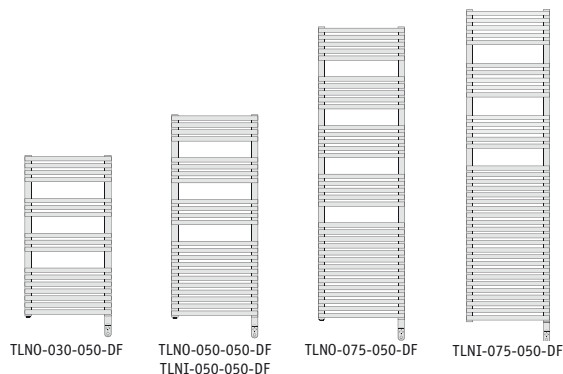
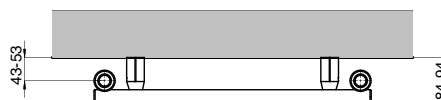

Descriptif et accessoires

Descriptif et fixations
 Accessoires patères, porte-serviettes

p. 20-21
 p. 72-73



Astuce

Patère porte-manteau, voir p. 72-73.

Cala +Air

★ Best seller : conseillé en stock chez nos distributeurs



Dimensions hors tout		Puissance électrique (W)	Puissance soufflant (W)	Poids (kg)	Teinte de base
L (mm)	H (mm)				Référence

TLN-IFS - Électrique - (avec nouvelle commande IRS) - teinte de base blanc

Cat C - Classe II - IP 24 - IK09 -  - LABEL PROMOTELEC - 

496	986	500	+1000	17,4	★ TLN050-050IFS
496	1226	750	+1000	22,1	★ TLN075-050IFS
496	1746	1000	+1000	37,3	TLN100-050IFS

TLN0-IFS - Électrique - (avec nouvelle commande IRS) - finition chromée

Cat C - Classe II - IP 24 - IK09 -  - LABEL PROMOTELEC - 

496	986	300	+1000	17,4	TLN0030-050IFS
496	1226	500	+1000	22,1	TLN0050-050IFS



Commande IRS
détails p. 7

Saillie au mur

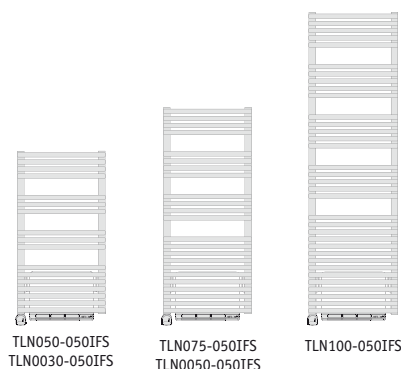
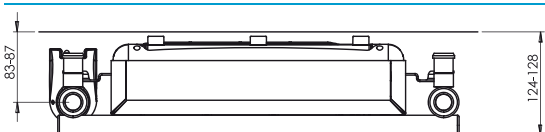

Soufflant 1000 W

Soufflant intégré habillé d'un cache dans la teinte du radiateur, pour une totale discrétion.

Utilisation au choix :

- Soufflant 1000 W seul.
- Chauffage combiné du radiateur sèche-serviettes + soufflant additionnel.
- Chauffage du radiateur sèche-serviettes seul.

Soufflant piloté par la commande infrarouge IRS.

Filtre lavable intégré.

Voyant indicateur de nettoyage du filtre.

nouveau : Commande infrarouge IRS



Commande IRS
détails p. 7

Thermostat à distance à liaison infrarouge.

- Fixation murale ou sur socle.
- Affichage digital de l'heure/de la température de consigne.
- Température de consigne de 7 à 28°C au pas de 0,5°C.
- Deux programmations journalières.
- Plage de programmation de 15 min à 2h.
- Compatible fil pilote 6 ordres.
- Alimentation 2 Piles LR03 (fournies).

- Cala +Air blanc ou couleur : livré avec IRS cadre blanc. Cadre chromé en option, détail p.7
- Cala +Air chromé : livré avec 2 cadres IRS (blanc + chromé).

Options



Couleur

50 couleurs

p. 110-111

Descriptif et accessoires

Descriptif et fixations de série p. 20-21
Accessoires patères porte-serviettes p. 72-73



Astuce

Patère double chromée, voir p. 72-73.